

EXTENSION-PRO FIX

Car-seat Manual Group II+III(15~36kg)

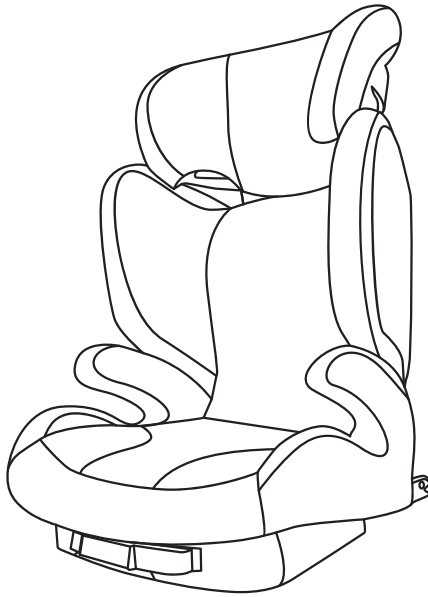

※ 본 제품은 까다로운 유럽(ECE R44/04) 및 국내안전기준(KC)을 통과한 안전한 제품입니다.

SEEC

어린이 자동차 승차안전 수칙

1. 부모는 어린 자녀를 안고 타지 마세요.

어린 자녀를 안고 사고를 당했을 경우, 자녀는 부모의 충격 받아 역할을 하게 됩니다. 이 때 성인 몸무게의 7배에 해당하는 충격을 받게 되므로 매우 위험합니다.

2. 13세 이하 어린이는 반드시 자동차 뒷좌석에 타도록 하세요.

에어백이 있는 앞좌석에 탈 경우, 충돌시 에어백이 부풀리는 힘에 목이 꺾이거나 어린이의 얼굴을 정면으로 막아 질식할 수 있습니다.

3. 성인용 안전벨트는 어린이를 보호할 수 없어요.

성인용 안전벨트는 어린이의 몸에는 헐겁기 때문에 충돌시 뒹겨져 나가는 것을 방지하지 못합니다. 뿐만 아니라 어린이는 앉은키가 작기 때문에 어깨와 골반을 지나야 하는 안전벨트가 목과 복부를 지나게 되어 사고시 장파열 등의 손상을 유발하여 보호역할을 하기보다는 오히려 위험할 수 있습니다.

4. 안전벨트가 꼬이거나 비틀어져 있으면 위험해요.

급정거하거나 충돌할 때 안전벨트 폭이 넓으면 충격을 분산 시켜줍니다. 그러나 안전벨트가 꼬여있으면 오히려 피부를 상하게 하고 심하면 내장 파열까지 초래할 수 있습니다.

5. 차량용 어린이 보호장구는 어린이의 체격과 기능, 안전성을 고려해서 선택하세요.

어린이의 체격을 고려하여 알맞은 보호장구를 선택해야 합니다. 특히 목근육이 충분히 발달되지 않은 연령의 경우, 목을 편안하게 감싸줄 수 있는 제품을 선택해야 합니다. 목 보호대를 대주는 것도 방법입니다.

6. 차량용 어린이 보호장구는 움직이지 않도록 단단하게 고정시켜 주세요.

보호장구에 앉히기만 한다고 안전한 것은 아닙니다. 반드시 움직이지 않도록 단단하게 고정시켜야 합니다.

7. 아기가 보호장구에 타는 것을 싫어한다고 포기하면 안돼요.

아기가 싫어한다고 사고의 위험을 방치하는 것은 부모의 책임입니다. 아기가 익숙해질 때까지 집에서도 앉혀놓고 가지고 놀게 하는 등의 활동을 통해 거부감을 없애주어야 합니다.

8. 차량이 장기간 햇빛에 노출되어 있었다면 어린이를 앉힐 때 주의하세요.

차량이 햇빛에 장기간 노출되어 있었다면, 어린이를 태우기 전에 좌석이나 벨트가 뜨겁지는 않은지 확인해야 하며, 뜨거운 부분은 어린이의 살에 닿지 않도록 주의해야 합니다. 보호장구 선택시에도 단열처리가 되어있는 것을 구입하는 것이 좋습니다.

9. 여름철 불볕 더위에 어린이를 차안에 혼자 남겨두지 마세요.

뜨거운 차 안에서 어린이가 체온의 균형을 잃는 속도는 성인보다 약 3~5배 정도 빠릅니다. 또한 바깥 기온이 약 33° C일 때, 차내 온도는 단 20분만에 52° C까지 올라갑니다. 따라서 어린이는 단 몇 분이라도 차 안에 혼자 남겨두어서는 안되며, 목적이에 도착해서 내릴 때에는 차 안에 어린이가 자고 있지는 않은지 모두 내렸는지를 꼭 확인해야 합니다.

▪ 안전한 사용을 위하여	4~6P
▪ 각 부위의 명칭	7P
▪ 제품의 조작방법 안내	
헤드레스트와 사이드윙 조절 방법	8P
등받이 조절 방법	9P
내부 수납함	9P
▪ 제품 장착/분리 및 사용방법	
ISO-FIX 장착 방법	10P
ISO-FIX 분리 방법	11P
안전벨트 사용 방법	12P
안전한 사용을 위한 체크리스트	13~14P
▪ 제품의 유지 관리	
시트 커버 분리/장착 방법	15P
세탁 및 본체 관리	15P
시트/등받이 조립/분리 방법	16P
▪ 무상교환 서비스	17P

본 제품을 사용하기 전에 사용설명서를 꼼꼼히 읽어 보시고, 나중에 참조할 수 있도록 잘 보관 하시길 바랍니다. 설명서에 적힌 지침들을 따르지 않을 경우 아이의 안전에 영향을 초래할 수 있습니다.

안전 및 주의사항

- 본 제품은 ECE44/04(유럽안전기준)에 준수한 유아용 안전장치입니다.
- 본 제품은 한국 건설생활 환경시험 연구원(KCL)의 안전인증을 획득한 제품입니다.
- 본 제품은 모든 상황에서 일어나는 사고에 대한 안전을 보장할 수 없습니다.
- 단, 본 제품을 올바르게 사용할 경우 사고에 대한 위험을 줄일 수 있으며, 치명적인 부상(사망)을 예방할 수 있습니다.
- 올바른 설치와 효율적인 사용을 위하여 설치 전 혹은 사용 전 반드시 본 사용설명서를 숙지하고 사용하시기 바랍니다.

표시마크 설명

- 본 사용설명서는 안전한 제품 사용을 위하여, 특별히 지켜야 할 사항들을 다음의 마크로 표시하였습니다. 안전에 관한 내용이므로 반드시 지켜주시기 바랍니다.



위험!! 해당 내용을 지키지 않으면 생명의 위험 또는 중대한 부상을 입을 수 있습니다.



경고!! 해당 내용을 지키지 않으면 중대한 부상을 입을 수 있습니다.



주의!! 해당 내용을 지키지 않으면 부상 또는 사고를 입을 수 있습니다.

사용가능한 유아의 적용조건

- 본 유아용 안전장치는 체중 15kg부터 36kg 미만의 어린이까지 사용하도록 설계 되었습니다.



위험!! 해당 내용을 지키지 않으면 생명의 위험 또는 중대한 부상을 입을 수 있습니다.

장착 방향	유아 적용 조건	그 외 조건
앞보기 방향 (전방 장착)	<ul style="list-style-type: none"> ▪ 체중 : 15kg ~ 35kg (G2+3) ▪ 참고연령 : 만3세 ~ 12세 	등받이를 분리한 후 부스터 타입으로 사용금지

· 카시트 장착 시 주의사항

- 아이가 카시트에 앉을 경우 반드시 차량용 3점식 안전벨트를 이용하여 장착하여 주십시오.
- 카시트 장착 좌석에 에어백이 설치 되었을 경우, 에어백의 작동으로 생명의 위험 또는 상해를 입을 수 있습니다.
- 본 제품은 앞보기 방향(전방 장착)으로만 장착하여 주십시오.
- 등받이를 제거한 후 부스터 타입으로는 절대 사용하지 마십시오.



위험!! 에어백이 장착된 앞좌석에서는 사용하지 마십시오.

· 장착 불가능한 좌석 및 벨트 조건

- 아래와 같은 차량의 좌석 및 벨트에는 사용하지 마십시오.



위험!! 반드시 차량용 3점식 안전벨트로 장착하시기 바랍니다.

- 허리벨트만 있는 좌석 (카시트 고정이 불가능)
- 에어백이 장착된 좌석 (생명의 위험 또는 중대한 부상을 입을 수 있음)
- 안전벨트가 없는 좌석 (카시트 고정이 불가능)
- 차량진행 방향에 대하여 옆 및 역방향 좌석 (충돌 시 충격 흡수 어려움)
- 유아용 카시트 장착 시 운전에 지장을 주는 차량 좌석 또는 앞 중앙좌석
- 그 외의 카시트를 고정 할 수 없는 좌석



장착가능
안전벨트



장착불가능
안전벨트

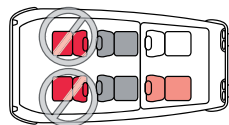
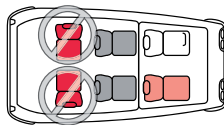



경고!! 아이의 안전을 위하여 아래의 설명을 자세히 읽으시기 바랍니다.

- 어린이가 차내에 있을 경우 반드시 보호자가 함께 해 주십시오.
어린이를 카시트에 남겨둔 채 자동차로부터 떠나지 마십시오.
더운 날씨의 경우 차내가 고온이 되어 사망으로 연결될 위험이 있습니다.
- 사고 등에 의해 충격을 받은 카시트는 사용하지 마십시오.
사고 발생 시 카시트의 효과를 발휘하지 못하고, 위험을 초래하니 반드시 새 카시트로 교체해 주십시오.
- 어린이가 탑승하지 않은 경우에도 안전을 위해 차량용 안전벨트로 카시트를 고정하거나 ISO-FIX로 고정하시기 바랍니다. 고정하지 않을 경우 급브레이크나 충돌로 인해 카시트가 이동하여 예기치 않은 사고로 연결될 위험이 있습니다.
- 차량 안전벨트 및 카시트의 벨트에 손상이 나지 않도록 주의해 주십시오.
조금이라도 손상이 있는 경우 새 벨트로 교체해 주십시오.
- 유아가 카시트에 탑승해 있을 때는 버클을 절대 해체하지 마십시오.
만일의 경우 생명에 관련된 중대한 상해를 입을 위험이 있습니다.
- 주행 중에는 카시트의 조절이나 조작을 하지 마십시오.
- 직사광선으로 인하여 금속 부분이나 플라스틱 부분이 뜨거워 질 경우 화상을 입을 위험이 있습니다.
뜨겁지 않은지 확인 후 사용하시기 바랍니다.
- 카시트를 사용하기 전 항상 차량용 안전벨트와 카시트의 고정상태를 확인하시기 바랍니다.
- 등받이가 고정되지 않는 차량좌석에는 카시트를 절대 장착하지 마십시오.
- 충돌사고 및 제품을 떨어뜨리거나 한번이라도 강한 충격을 받은 카시트는 외관상의 파손이 없어도 절대로 사용하지 마십시오. 사고 발생 시 본래의 기능을 하지 못하여 높은 위험성이 있습니다.
- 3점식 차량용 안전벨트가 없는 자리에서 유아용 카시트를 설치하지 마십시오.
- 본 설명서에 기재된 내용 이외의 분해, 구성부품을 해체한 상태에서 사용, 지정되지 않은 이외의 것으로 교환 등 개조는 절대 하지 마십시오.
- 앞 좌석보다 안전한 뒤쪽 자석에 카시트를 장착할 것을 권장합니다.

본 제품을 사용하기 전에 사용설명서를 꼼꼼히 읽어 보시고, 나중에 참조할 수 있도록 잘 보관 하시길 바랍니다. 설명서에 적힌 지침들을 따르지 않을 경우 아이의 안전에 영향을 초래할 수 있습니다.

각 부위의 명칭

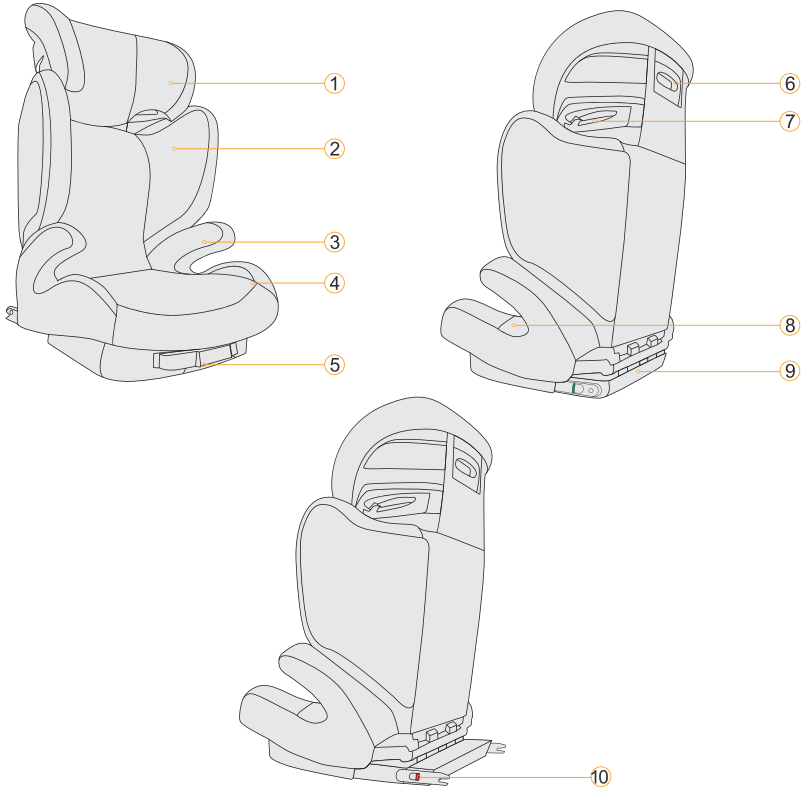

① 헤드레스트

② 측면 보호대

③ 팔걸이

④ 내부 수납함

⑤ ISO-FIX 베이스 조작 버튼

⑥ 헤드레스트 및 측면 보호대 조절 레저

⑦ 어깨벨트 가이드

⑧ 허리벨트 가이드

⑨ ISO-FIX 베이스

⑩ ISO-FIX 분리 버튼

제품 설명서는 내부 수납공간에 별도 보관하시기 바랍니다.

· 헤드레스트와 사이드윙 조절 방법

- 본 제품은 연령 및 체형에 따라 헤드레스트의 높낮이와 사이드윙 넓이를 동시에 조절할 수 있습니다.
- 정확한 높낮이로 맞추어진 헤드레스트는 최적의 충격 분산 효과를 보장합니다.
또한, 아이의 편안함과 안전성까지 제공합니다.

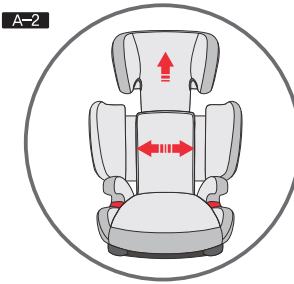
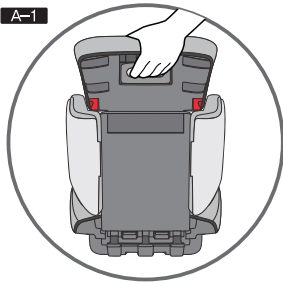

- 헤드레스트 뒷면의 조절 레버를 잡은 후 천천히 위로 당겨 줍니다. (그림 A-1)
- 원하는 높이와 넓이에 맞게 조절 레버를 움직인 후 조절 레버를 놓아 줍니다. (그림 A-2)
- 아이를 카시트에 앉힌 후 헤드레스트의 높낮이가 아이의 어깨 높이와 맞게 조절 되었는지 확인합니다.
- 카시트를 차량 좌석에 올려둔 후 사용하시기 바랍니다.
카시트 단독으로 사용할 경우 카시트가 뒤로 넘어갈 수 있습니다.
- 헤드레스트는 아이의 어깨와 헤드레스트 사이로 손가락 2개 정도가 지나갈 수 있는 간격으로 맞추어 주시기 바랍니다. (그림 A-3)



위험!! 절대 카시트를 단독으로 세워 둔 후 사용 또는 테스트 하지 마십시오.



주의!! 헤드레스트가 정확한 높이에 맞기 전까지 위의 과정을 반복하시기 바랍니다.

· 등받이 조절 방법



위험!! 차량 시트의 조절은 카시트의 등받이 각도에도 영향을 주어 사고 발생 시 생명의 위험 또는 중대한 부상을 입을 수 있습니다. 반드시 본 사용설명서 내용을 숙지하시고 설명서에 적힌 지침대로 제품을 사용하시기 바랍니다.



경고!! 카시트는 등받이 조절가능 범위 안에서만 사용하시기 바랍니다.

B-1

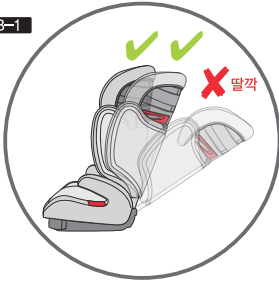

B-2

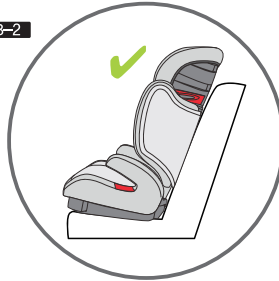

B-3

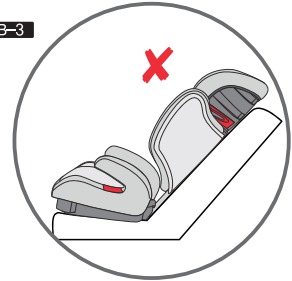

- 카시트 등받이는 조절 가능 범위 안에서만 조절하여 사용하십시오. (그림 B-1)
- 카시트의 등받이가 차량용 시트에 밀착되기 전까지 등받이를 밀어주시기 바랍니다. (그림 B-2)
- 카시트의 등받이와 차량용 시트에 공간이 생길 경우 차량용 시트를 조절하여 카시트의 등받이가 밀착되게 조절하여 주십시오. 단, 조절 가능 범위를 넘어가지 않게 설치해 주십시오. (그림 B-3)

· 내부 수납함 사용 방법

- 카시트 하단에 내부 수납함이 있습니다. 가볍게 당겨 사용이 가능하며 밀어서 수납함을 안쪽으로 넣을 수 있습니다.

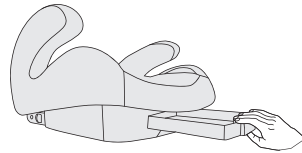
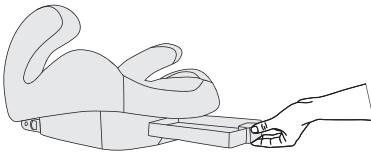

뜨거운 액체류는 수납함에 보관하지 마시기 바랍니다.
내부 수납함을 카시트의 발판용으로 사용하지 마십시오.

· ISO-FIX 장착 방법

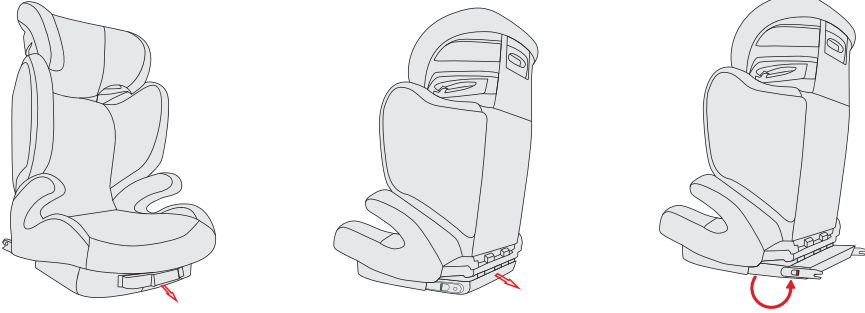

- 손을 넣어 ISO-FIX 래치 조작 버튼을 당긴 후 뒷면의 ISO-FIX 베이스를 밖으로 꺼내 줍니다.
- ISO-FIX 연결부위를 아래쪽으로 돌려 장착 위치로 조절합니다.

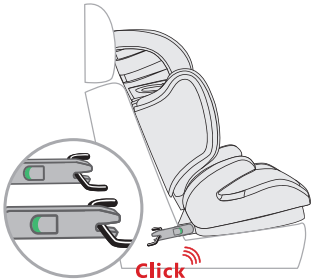

- 차량 시트의 등받이와 바닥 부분 사이에 있는 고리에 ISO-FIX를 장착하면 '딸깍' 소리와 함께 연결부위의 인디케이터가 녹색으로 변합니다.
- 정확하게 장착 되었는지 인디케이터를 꼭 확인하시기 바랍니다.

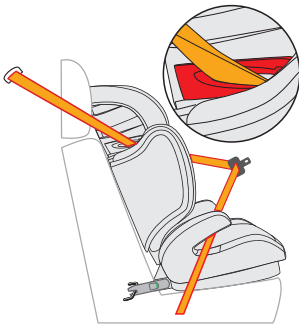

- 차량용 안전벨트는 헤드레스트 측면부의 어깨벨트 가이드와 허리에 위치한 허리벨트 가이드 사이로 통과시켜 줍니다.

· ISO-FIX 분리 방법

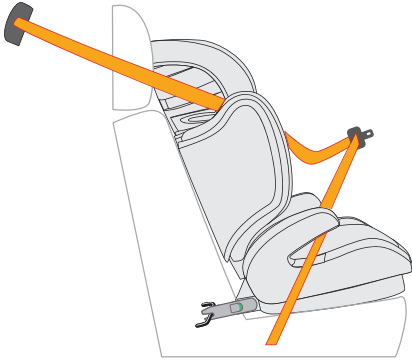

- ISO-FIX를 분리하기 전에 차량용 벨트를 벨트가이드에서 분리해 줍니다.

- ISO-FIX 연결부위의 분리 버튼을 당기면 '딸깍' 소리가 나면서 바로 분리가 가능합니다.

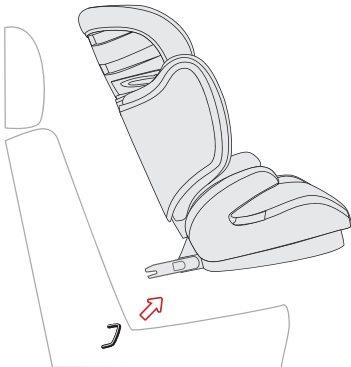
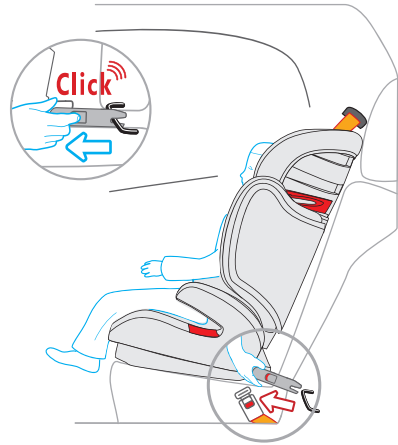

- 카시트를 차량 시트에서 분리하여 줍니다.

· 안전벨트 사용 방법

- 차량용 벨트가 꼬이지 않게 주의하여 주십시오.
- 아이를 카시트에 앉힌 후 차량용 안전벨트만 사용합니다.



- 카시트에 아이가 앉은 후 카시트 등받이가 차량용 시트에 밀착 되었는지 확인합니다.
- 아이를 앉힌 후 차량용 안전벨트를 아이의 가슴 앞부분을 지나 '딸깍' 소리가 나게 장착합니다.

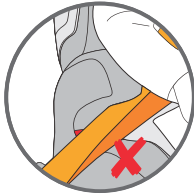
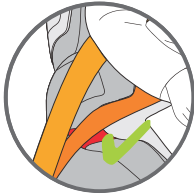

- 허리벨트는 팔걸이 안쪽 부분으로 통과해야 하며, 어깨벨트는 팔걸이 뒷부분을 지나야 합니다.



경고!! 허리벨트와 어깨벨트가 같이 팔걸이 아래를 통과하지 않도록 장착해야 합니다.



- 허리벨트는 반대쪽의 허리벨트 가이드를 통과하게 위치해 주십시오.



경고!! 허리벨트는 아이의 골반 또는 그보다 아래에 위치하도록 해야 합니다.

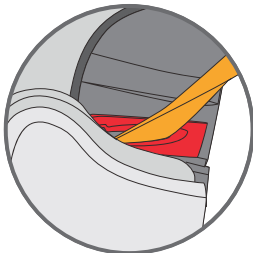

- 어깨벨트가 어깨벨트 가이드 안쪽으로 통과되도록 장착해 주십시오.
- 어깨벨트 가이드를 통과한 어깨벨트는 아이의 쇄골 위에 위치해야 합니다.



경고!! 절대 아이의 목 위를 통과하지 않도록 하십시오.

· 안전한 사용을 위한 체크리스트(1)

- 본 제품의 안전한 사용을 위해 장착 후 아래의 내용을 꼭 확인하시기 바랍니다.



위험!! 해당 내용을 지키지 않으면 생명의 위험 또는 중대한 부상을 입을 수 있습니다.



- 허리벨트(1번)가 허리벨트 가이드(3번)의 양쪽을 정확하게 통과해야 합니다.
- 어깨벨트(2번)는 헤드레스트의 어깨벨트 가이드(4번)를 통과해야 합니다.

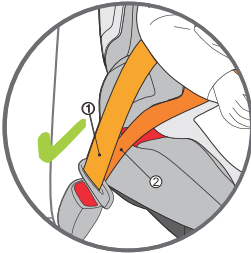

- 어깨벨트(1번)는 카시트의 팔걸이 위쪽으로
허리벨트(2번)는 카시트의 팔걸이 아래쪽으로 위치해야 합니다.



- 만약 버클이 카시트의 허리벨트 가이드 안쪽으로 위치한다면
차량 내의 다른 좌석을 선택하십시오.



- 허리벨트는 반드시 허리벨트 가이드를 지나 팔걸이의 아래쪽에
위치해야 합니다.

안전한 사용을 위한 체크리스트(2)



위험!! 해당 내용을 지키지 않으면 생명의 위험 또는 중대한 부상을 입을 수 있습니다.

- ✓ 카시트가 전방보기 모드로 장착이 되었는가?
- ✓ 차량용 3점식 벨트를 사용 하였는가?
- ✓ 차량용 안전벨트가 카시트의 허리벨트 가이드를 정확하게 통과했는가?
- ✓ 차량용 어깨벨트가 카시트의 어깨벨트 가이드 안쪽으로 정확하게 통과했는가?
- ✓ 차량용 안전벨트가 꼬임이 없는가?
- ✓ 차량용 안전벨트를 강하게 당겨 안전벨트가 팽팽하게 장착되어 있는가?

· 안전성 유지를 위한 체크리스트

- 충돌사고 및 제품을 떨어뜨리거나 한번이라도 강한 충격을 받은 제품은 외관상의 파손이 없어도 절대로 사용하지 마십시오.
- 만일의 경우 본래의 기능을 발휘하지 못하여 생명의 위험 또는 중대한 부상을 입을 수 있습니다.
- 사용 중 차량의 움직임으로 인해 차량용 안전벨트가 느슨하게 되는 등 카시트의 고정이 불안정하게 될 경우가 있습니다.
- 카시트의 부착 상태를 상시적으로 재확인하여 올바른 방법으로 장착하여 사용하시기 바랍니다. (확인은 정차하여 안전한 상태에서 해 주십시오.)
- 본 제품을 개조하거나 기재된 사항 이외의 방식으로 사용하지 마십시오.

제품의 유지 관리

· 시트커버 분리/장착 방법

- 카시트 본체의 테두리 안쪽에 있는 고리에서 시트커버를 분리해 줍니다.
- 고리는 본체의 안쪽부분에 총 10개가 있습니다.
(헤드레스트 커버용 6개, 시트 베이스&등받이 커버용 4개)
- 시트커버를 고리에서 분리 후 시트커버의 전체 분리가 가능합니다.
- 시트커버를 다시 장착할 경우 분리 방법의 반대순서로 진행하십시오.
- 각각의 시트커버가 고리에 제대로 연결이 되었는지 확인하십시오.

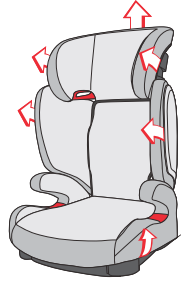

· 세탁 방법

- 시트커버는 카시트의 안전성을 보장하는 중요한 기능이기 때문에, 반드시 SEEC에서 정식 유통되는 시트커버를 사용하시기 바랍니다.



위험!!! 시트커버를 제거한 상태로 절대로 카시트를 이용하지 마십시오.

- 시트커버를 벗긴 후 30도 미만의 물에 유아용 중성세제를 이용하여 세탁이 가능합니다.
- 화학세제 또는 오일성분의 세척제 사용을 자제하시기 바랍니다.
- 세탁기의 사용은 원단의 수명을 단축시킬 수 있으니 주의하시기 바랍니다.
- 시트커버에 있는 세탁방법에 대한 라벨을 꼭 확인하시기 바랍니다.
- 30도 이상의 물에 세탁 시 물빠짐 현상이 발생할 수 있습니다.
- 짜거나 건조기를 이용할 경우 시트의 패딩과 천 부분이 분리될 수 있습니다.
- 플라스틱 부분은 비눗물로 청소가 가능합니다.
- 플라스틱 부분은 가솔린, 신나 및 세척용 세제로 세척하지 마십시오.
- 벨트는 분리 후 미온수로 세척이 가능합니다.
- 세탁 후에는 바람이 잘 드는 서늘한 곳에서 충분히 건조시켜 주십시오.
- 직사광선에 오래 노출 시 원단의 변색이 발생할 수 있으므로 주의 바랍니다.

· 본체의 관리 방법

- 따뜻한 물과 비누를 이용해서 스폰지로 닦아줍니다.
- 타월로 닦아서 말립니다.
- 세제나 화학 용품을 사용하지 않습니다.
- 기름으로 윤기를 내지 않습니다.

· 시트/등받이 조립 방법

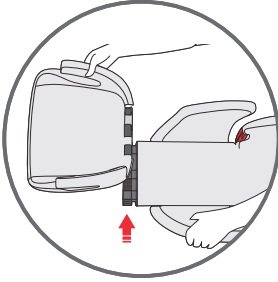

- 시트 베이스를 평지에 내려 놓은 후 등받이 연결 걸림쇠 부분을
평행하게 옆으로 밀어서 끼워줍니다.

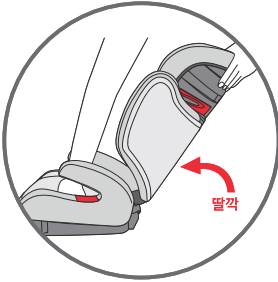

- 한쪽 손으로 베이스를 누른 상태에서 다른 손으로 등받이 부분을
'딸깍' 소리가 날 때까지 올려줍니다.



주의!! 걸림쇠 부분이 정확하게 홈에 일치한 상태에서 조립 하시기 바랍니다.



주의!! 제품 설치 시 손가락이 끼지 않도록 주의하시기 바랍니다.

· 시트/등받이 분리 방법

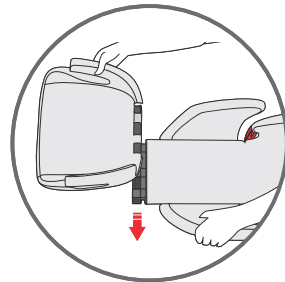
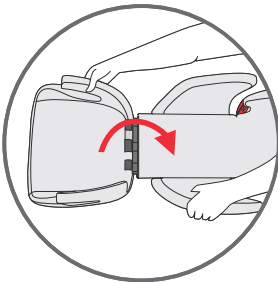

- 등받이를 분리할 때는
조립 순서의 역순으로
위 그림과 같이 하시기 바랍니다.

익스텐션 프로픽스 주니어 카시트 무상교환 서비스

카시트 무상교환 서비스란?

SEEC 카시트에 아이가 탑승한 차량이 사고 발생 시 추후 아이의 안전을 위하여 SEEC 카시트를 동일 모델 또는 이에 준하는 모델로 무상교환 해 드리는 서비스입니다.

무상교환 서비스 기간 : 구입 후 4년간

- SEEC 카시트를 공식 거래처에서 구매하신 고객
- 차량 사고 시 이지티엔360 카시트에 아이가 탑승했을 때
- 사고 후 차차 수리비가 차량출고가의 20% 이상, 경차의 경우 300만원 이상이 발생한 경우 신청 가능합니다.

- 사고 발생 후 1년 이내 본사에 사고 접수
- 사고접수 신청서 다운로드 (www.seecbaby.co.kr → 이지티엔 360 무상교환서비스 신청서)
- 신청서 작성 후 본사에 사고 접수 (사진 첨부, 이메일 접수 : info@crederemall.co.kr)

- 에어백이 설치된 앞좌석에는 카시트를 절대 장착하지 마십시오.
- 본 제품은 해외생산 완제품으로 상품이 훼손된 경우 반품 및 교환을 받으실 수 없습니다.
- 고객 변심으로 인해 발생하는 상품 반송 비용은 고객님의께서 부담하셔야 됨을 알려드립니다.
(예 : 반품, 색상 교환 등)

1. E-mail(info@crederemall.co.kr)을 통해 A/S를 접수합니다.
 - 필수 기재사항 : 성함 / 주소 / 전화번호 / 구입일 / 구입처 / 모델명 / 고장 부위
2. 담당 직원이 내용 확인 후 고객님의께 전화를 드립니다.
3. 상담 후 보관하고 계신 박스에 제품을 잘 포장하셔서 아래 주소로 택배 발송해 주시면 됩니다.
 - 박스를 요청하실 경우 별도의 비용 (택배비 6,000원)이 부과 됩니다.
 - 경기도 광주시 오포읍 고산리 110-10번지 ㈜그레델 물류센터 Tel: 1600-0716
4. 제품은 수령 후 5일 이내에 처리하여 고객님의께 다시 보내드립니다.